



HESTORE.HU

elektronikai alkatrész áruház

EN: This Datasheet is presented by the manufacturer.

Please visit our website for pricing and availability at www.hestore.hu.



KFV

KGV

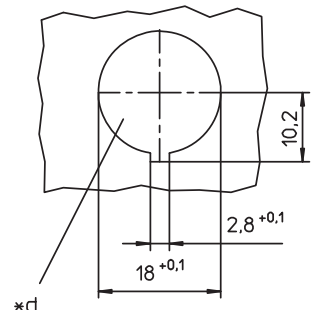
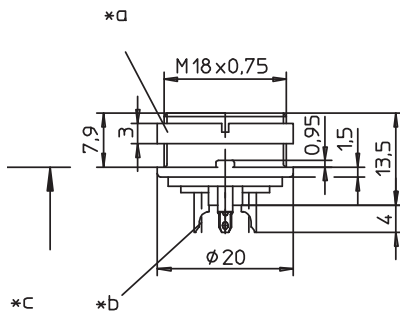
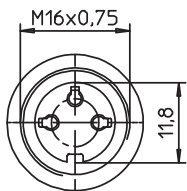
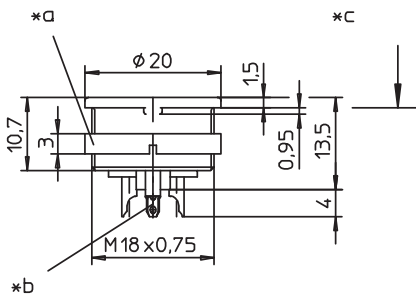
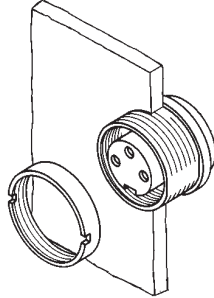
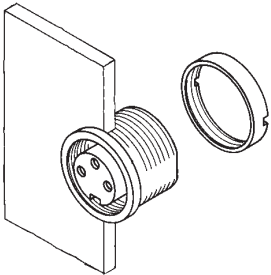

**KFV
KGV**

Einbaukupplung nach IEC 61076-2-106, IP40, mit Schraubverschluss und Lötanschlüssen

KFV: für Frontmontage

KGV: für Rückseitenmontage

- | | |
|-------------------------------------------------------|-------------------------------------------------|
| 1. Temperaturbereich | -40 °C/+85 °C |
| 2. Werkstoffe | |
| Kontaktträger | PA GF, V0 nach UL 94 |
| Kontaktbuchse 3- bis 8-polig | CuZn, versilbert und flashvergoldet |
| Kontaktbuchse 12-polig | CuZn, unternickelt und vergoldet |
| Gehäuse | Zn-Druckguss, unterkupfert und vernickelt |
| Ringmutter | CuZn, vernickelt |
| 3. Mechanische Daten | |
| Steckkraft/Kontakt 3- bis 8-polig ¹ | < 5,0 N |
| Steckkraft/Kontakt 12-polig ² | < 5,0 N |
| Ziehkraft/Kontakt 3- bis 8-polig ¹ | ≥ 1,2 N |
| Ziehkraft/Kontakt 12-polig ² | ≥ 0,9 N |
| Kontaktierung mit | Steckern SV, WSV |
| | Steckern nach IEC 61076-2-106 und IEC 60130-9 |
| | Kupplungen nach IEC 61076-2-106 und IEC 60130-9 |
| | IP40 |
| Schutzart ³ | |
| Weiteres siehe Tabelle | |
| 4. Elektrische Daten (bei T_U 20 °C) | |
| Durchgangswiderstand | ≤ 5 mΩ |
| Isolierstoffgruppe ⁴ | II (IEC)/I (UL) (CTI ≥ 550) |
| Überspannungskategorie ⁴ | I |
| Weiteres siehe Tabelle | |

¹ gemessen mit einem polierten Stahlstift, Nennmaß 1,5 mm
² gemessen mit einem polierten Stahlstift, Nennmaß 1,0 mm nach DIN EN 60529,
³ nur in verschraubtem Zustand mit einem dazugehörigen Gegenstück
⁴ nach IEC 60664/DIN EN 60664, CTI-UL-Klassifizierung nach ANSI/UL 746A

- *a Mutter lose beigelegt
nut enclosed separately
écrou ajouté séparément
- *b Lötkelch
bell-shaped solder terminal
plot à souder en forme de coupe
- *c Montagerichtung
mounting direction
direction de montage
- *d Einbauöffnung
port
ouverture d'emplacement

Polbilder, von der Lötseite gesehen
Pin configurations, solder side view
Schémas de raccordement, vus du côté à souder

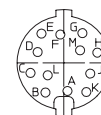
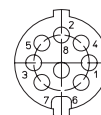
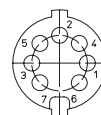
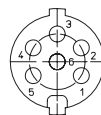
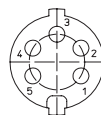
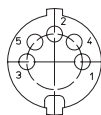
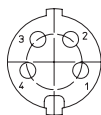
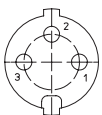

KFV 30
KGV 30

KFV 40
KGV 40

KFV 50
KGV 50

KFV 50/6
KGV 50/6

KFV 60
KGV 60

KFV 70
KGV 70

KFV 71
KGV 71

KFV 80
KGV 80

KFV 81
KGV 81

KFV 120
KGV 120

Rundsteckverbinder mit Schraubverschluss nach IEC 61076-2-106, IP40
Circular connectors with threaded joint acc. to IEC 61076-2-106, IP40
Connecteurs circulaires avec verrouillage à vis suivant CEI 61076-2-106, IP40

KFV KGV	
Chassis socket acc. to IEC 61076-2-106, IP40, with threaded joint and solder terminals KFV: for front mounting KGV: for rear mounting	
1. Temperature range	-40 °C/+85 °C
2. Materials	<p>Insulating body PA GF, V0 according to UL 94 Contact bush 3 to 8 poles CuZn, silver and flash gold-plated Contact bush 12 poles CuZn, pre-nickel and gold-plated Housing Zn diecast, pre-copper and nickel-plated Ring nut CuZn, nickel-plated</p>
3. Mechanical data	<p>Insertion force/contact 3-8 poles¹ < 5,0 N Insertion force/contact 12 poles² < 5,0 N Withdrawal force/contact 3-8 poles¹ ≥ 1,2 N Withdrawal force/contact 12 poles² ≥ 0,9 N Mating with plugs SV, WSV plugs according to IEC 61076-2-106 and IEC 60130-9 Protection³ IP40 For further information see table</p>
4. Electrical data (at T_{amb} 20 °C)	<p>Contact resistance ≤ 5 mΩ Material group⁴ II (IEC)/1 (UL) (CTI ≥ 550) Overvoltage category⁴ I For further information see table</p>
<p>¹ measured with a polished steel pin, nominal thickness 1.5 mm ² measured with a polished steel pin, nominal thickness 1.0 mm ³ according to DIN EN 60529, only in locked position with a proper counterpart ⁴ acc. to IEC 60664/DIN EN 60664, CTI UL classification acc. to ANSI/UL 746A</p>	

KFV KGV	
Embase femelle suivant CEI 61076-2-106, IP40, avec verrouillage à vis et connexion par soudure KFV: pour montage de front KGV: pour montage par derrière	
1. Température d'utilisation	-40 °C/+85 °C
2. Matériaux	<p>Corps isobody PA GF, V0 suivant UL 94 Prise de contact 3 à 8 pôles CuZn, argenté et doré flash Prise de contact 12 pôles CuZn, sous-nickelé et doré Boîtier Zn moulé sous pression, sous-cuivré et nickelé Écrou à anneau CuZn, nickelé</p>
3. Caractéristiques mécaniques	<p>Force d'insertion/contact 3-8 pôles¹ < 5,0 N Force d'insertion/contact pôles² < 5,0 N Force de séparation/contact 3-8 pôles¹ ≥ 1,2 N Force de séparation/contact 12 pôles² ≥ 0,9 N Raccordement avec connecteurs mâles SV, WSV connecteurs mâles suivant CEI 61076-2-106 et CEI 60130-9 Protection³ IP40 Pour plus de détails, voir tableau</p>
4. Caractéristiques électriques (à T_{amb} 20 °C)	<p>Résistance de contact ≤ 5 mΩ Groupe de matériau⁴ II (CEI)/1 (UL) (CTI ≥ 550) Catégorie de surtension⁴ I Pour plus de détails, voir tableau</p>
<p>¹ mesurée avec une tige d'acier poli, épaisseur nominale 1,5 mm ² mesurée avec une tige d'acier poli, épaisseur nominale 1,0 mm ³ suivant DIN EN 60529, uniquement à l'état verrouillé avec un propre pendant ⁴ suivant CEI 60664/DIN EN 60664, classification CTI UL suivant ANSI/UL 746A</p>	

Bestellbezeichnung Designation Désignation		<i>Polzahl Poles Pôles</i>	<i>Verpackungseinheit (VE) Package unit (PU) Unité d'emballage (UE)</i>	<i>Anschlussquerschnitt Wire section Section de racc. de fil</i>	<i>Bemessungsstrom Rated current (T_{amb} 40 °C) Courant assigné</i>	<i>Bemessungsspannung⁴ Rated voltage⁴ Tension assignée⁴</i>	<i>Bemessungsspannung⁴ Rated voltage⁴ Tension assignée⁴</i>	<i>Bemessungsstoßspannung⁴ Rated impulse voltage⁴ Tension de choc assignée⁴</i>	<i>Isolationswiderstand Insulation resistance Résistance d'isole- ment</i>
				mm ²	A	V AC	V AC	V	GΩ
KFV 30	KGV 30	3	50	0,75	5	300⁽¹⁾	250⁽²⁾	1500	> 10
KFV 40	KGV 40	4	50	0,75	5	300⁽¹⁾	250⁽²⁾	1500	> 10
KFV 50	KGV 50	5	50	0,75	5	100⁽¹⁾	32⁽²⁾	500	> 10
KFV 50/6	KGV 50/6	5	50	0,75	5	300⁽¹⁾	160⁽²⁾	1500	> 10
KFV 60	KGV 60	6	50	0,75	5	300⁽¹⁾	160⁽²⁾	1500	> 10
KFV 70	KGV 70	7	50	0,75	5	300⁽¹⁾	160⁽²⁾	1500	> 10
KFV 71	KGV 71	7	50	0,75	5	100⁽¹⁾	32⁽²⁾	500	> 10
KFV 80	KGV 80	8	50	0,75	5	100⁽¹⁾	32⁽²⁾	500	> 10
KFV 81	KGV 81	8	50	0,75	5	100⁽¹⁾	32⁽²⁾	500	> 10
KFV 120	KGV 120	12	50	0,25	3	160⁽¹⁾	160⁽²⁾	1500	> 10

Verpackung: im Karton
 Packaging: in a cardboard box
 Emballage: dans un carton

⁽¹⁾ ⁽²⁾ bei Verschmutzungsgrad 1 bzw. 2
⁽¹⁾ ⁽²⁾ at Pollution degree 1 resp. 2
⁽¹⁾ ⁽²⁾ à degré de pollution 1 resp. 2